

第 61 回宝塚市民テニス大会



主催 宝塚市・宝塚市教育委員会・宝塚市体育協会

主管 宝塚市テニス協会

公益財団法人 宝塚市スポーツ振興公社

日時 令和 5 年 5 月 21 日 (日) 午前 9 時～

5 月 28 日 (日) 午前 9 時～

6 月 4 日 (日) 午前 9 時～

6 月 11 日 (日) *予備日

会場 宝塚市立スポーツセンター内テニスコート

大会役員

名誉会長	山 崎 晴 恵	(宝塚市長)
大会会長	奥 村 迪 雄	(宝塚市スポーツ協会会長) (宝塚市テニス協会会長)
同副会長	讃 岐 吉 雄 五十嵐 孝 古 川 彰 治	(宝塚市スポーツ協会副会長) (宝塚市教育長) (宝塚市テニス協会副会長)
大会委員長	松 井 永 司	(宝塚市スポーツ協会理事長)
	森 井 芳 樹	(宝塚市テニス協会副理事長)
同副委員長	吉 田 一 紀	(宝塚市テニス協会副理事長)
ディレクター	森 雅	(宝塚市テニス協会副理事長)
レフリー	小 林 仁	(宝塚市テニス協会理事長)
競技役員	・山 本 浩 ・北 村 富美子 ・蓮 本 真 理	・山 口 久美子 ・佐 野 陽 子 ・荒 山 智 子 ・奥 村 仁 子 ・藤 原 早 苗 ・池 田 花
運営委員	小 谷 文 隆 稲 富 次 郎 屋 代 春 幸 野 原 幸 三	・柴 田 久 典 ・池 田 光 隆 ・北 村 富美子 ・野 村 勝 ・真 鍋 和 美 ・北 藤 幸 雄 ・戸 田 宣 子 ・蓮 本 真 理

日程表

5月21日(日)	5月28日(日)	6月4日(日)	6月11(日)予備日
① <u>男子ダブルス B級</u> 1R、2R 9:00 ② <u>女子ダブルス B級</u> 11:00 ※ 全て、決勝戦まで行う 予定です。	① <u>男子シングルス B級</u> 1R (1~32) 9:00 (33~64) 9:30 2R 10:00 ※ ベスト4 残しの予定 ② <u>女子ダブルス A級</u> <u>リーグ戦</u> 12:00 ③ <u>男子ダブルス A級</u> 12:00 ④ <u>男子ダブルス 50才</u> 12:00 ⑤ <u>男子ダブルス 65才</u> 12:00 ※ 以上、決勝戦まで行う 予定です。	① <u>男子シングルス B級</u> 9:00 ② <u>男子シングルス 50才</u> 1R 9:00 2R 9:30 ③ <u>女子シングルス B級</u> 1R 9:00 2R 9:30 ④ <u>男子シングルス 65才</u> 1R、2R 10:00 ⑤ <u>男子シングルス A級</u> 1R 11:00 2R 12:00	

※ 出場はシングルス、ダブルスそれぞれ1人1種目とします。

注 意 事 項

★ 15分前には本部に出席を届けて下さい。届出が無い場合は棄権になります。

◆競技方法 ① ダブルス

1セットマッチ (6-6 タイブレイク) デュースあり。

② シングルス

1セットマッチ (6-6 タイブレイク) ノーアドバンテージです。

◆その他

- ・各種目試合方法は天候、進行状況により変わることがあります。
 - ・各種目使用球はダンロップフォートを使用します。使用球は敗者持ち帰りです。
 - ・各種目試合前の練習はサービス4本のみとします。
 - ・小雨は決行しますので定刻に集合して下さい。
 - ・スポーツセンターの駐車場は大変混雑するため、なるべく車でのご来場はご遠慮下さい。尚、駐車場は有料です。
 - ・各種目 bye の位置に入ることがあります。その場合はご連絡致します。
 - ・荒天等で中止の場合(途中で中止になった場合も含め)当日中に日程を組みなおして、テニス協会ホームページに予定を掲載しますので参照してください。
- お問い合わせは必ずテニス協会事務局 0797-84-5133 にして下さい。

男子ダブルスB級 (36)

1	山口・宮城 (ファミリーテニスクラブ)		道倉・柴田 (システムギア)	19
2	村田・山内 (フリー)		武田・小比賀 (フリー)	20
3	青木・広瀬 (フリー)		勇・佐方 (フリー)	21
4	小澤・合楽 (ノア宝塚伊丹)		桐本・神尾 (ノア宝塚)	22
5	末久・平野 (ファミリーTC)		岡崎・樽味 (宝塚PLTC)	23
6	木原・貝谷 (うきうき)		花岡・黒田 (宝塚PLTC)	24
7	大賀・更科 (ノア宝塚)		酒井・柳 (KSP)	25
8	西藤・西 (フリー)		柳原・正置 (フリー)	26
9	後藤・本井 (宝塚PLTC)		浅野・曾我 (SC宝塚)	27
10	大沢・田淵 (ノア宝塚)		塩田・大谷 (宝塚PLTC)	28
11	山崎・伊芸 (宝塚PLTC)		畠中・畠中 (フリー)	29
12	中村・中村 (CTC・上ヶ原TC)		井本・福嶋 (フリー)	30
13	中川・北浦 (フリー)		植田・植田 (宝塚TC)	31
14	柴崎・中山 (フリー)		増田・山口 (ITCテニスヒル仁川)	32
15	立花・光田 (フリー)		山下・坂東 (フリー)	33
16	山口・山口 (フリー・西宮TC)		安田・酒井 (フリー)	34
17	古山・岩本 (ノア宝塚伊丹)		大浦・永野 (システムギア)	35
18	高尾・朝日 (TERASU)		北條・川合 (フリー)	36

男子ダブルスA級 (7)

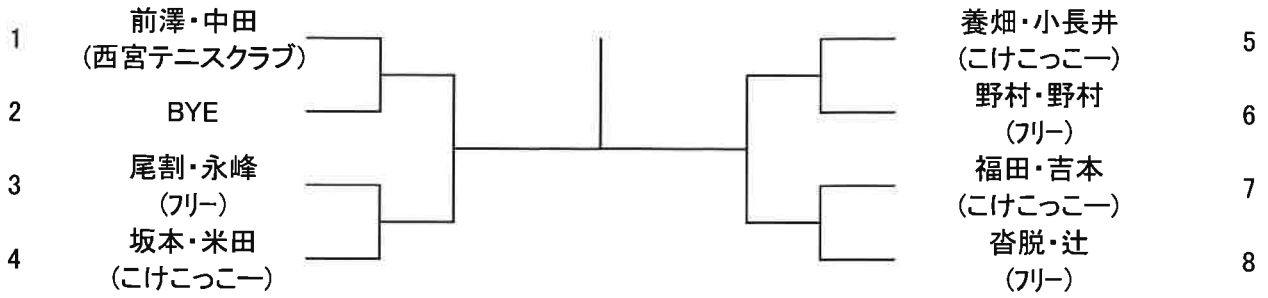

男子ダブルス 50才 (13)

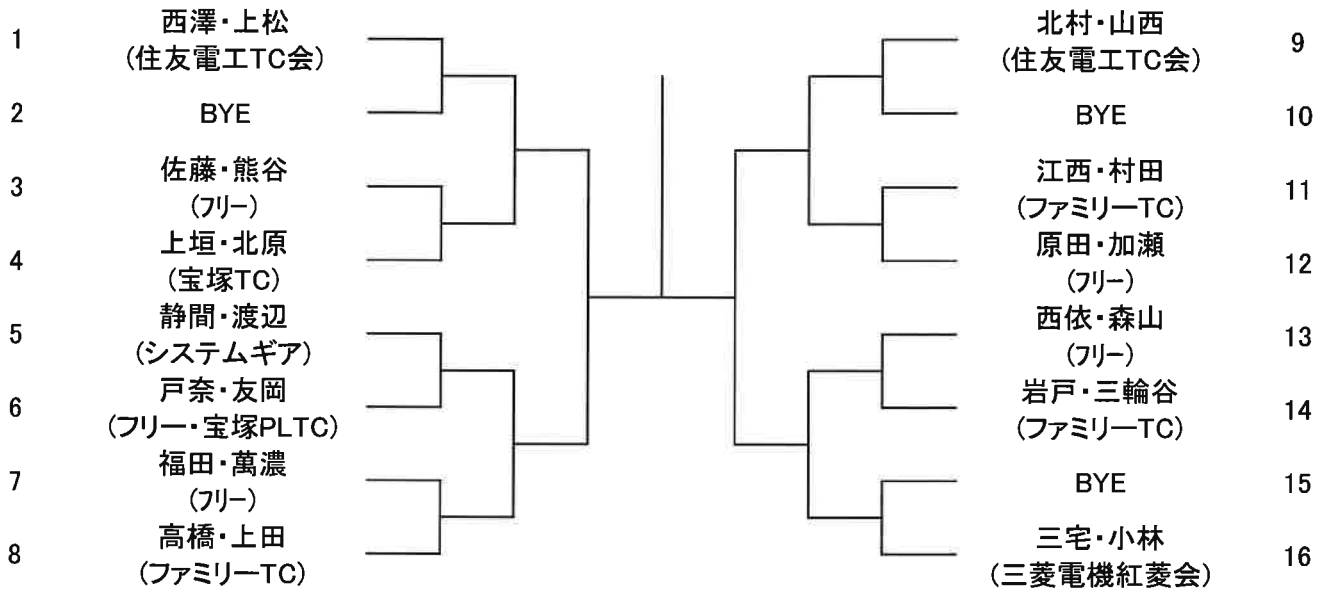

男子ダブルス 65才 (9)

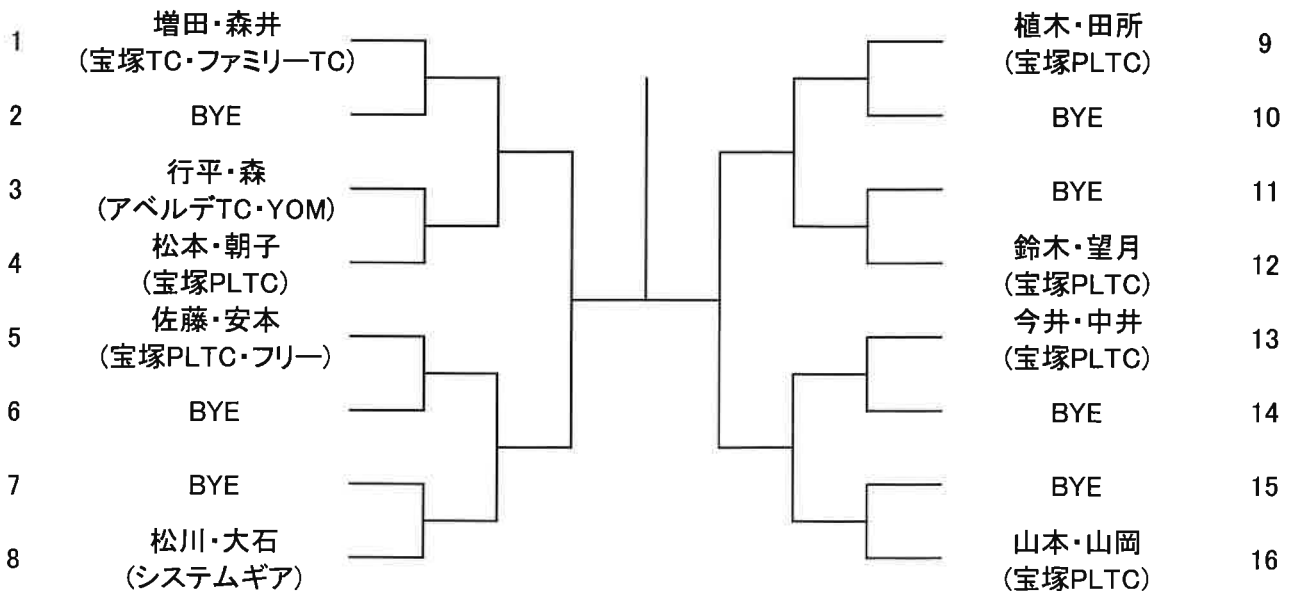

女子ダブルスA級 (3)

	女子ダブルスA級	深水・竹安	室谷・平野	塩田・大谷	勝敗	順位
1	深水・竹安 (テニスパレード)					
2	室谷・平野 (トンちゃんクラブ)					
3	塩田・大谷 (宝塚PLTC)					

女子ダブルスB級 (13)

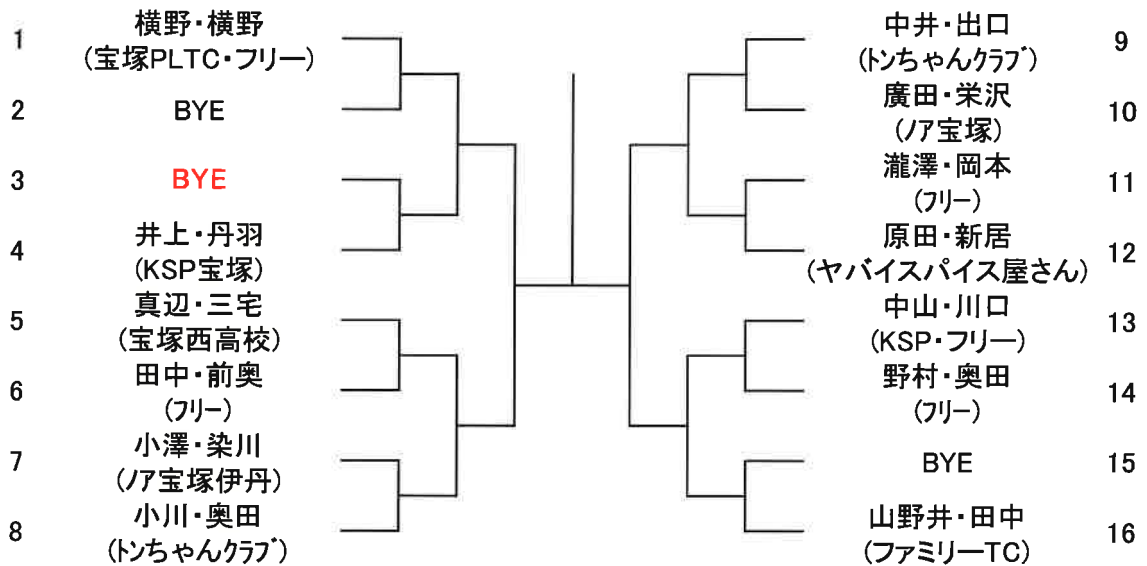

男子シングルス A級 (25)

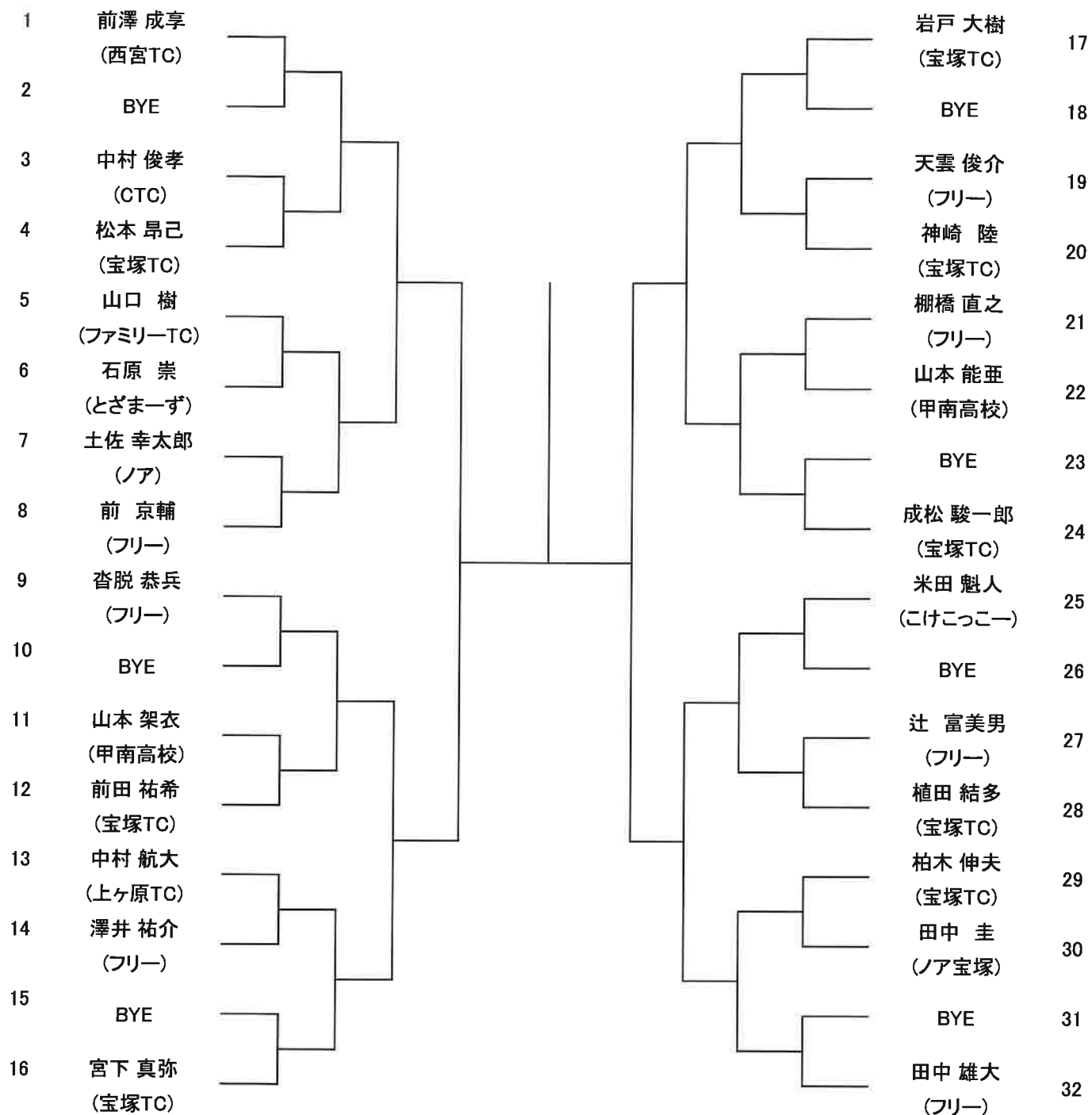

男子シングルス B級 (58)

1	朝日 良夫 (ノア宝塚伊丹)		篠井 隆三 (宝塚TC)	33
2	BYE		BYE	34
3	中村 翔 (フリー)		黒田 聖一 (フリー)	35
4	坂本 智也 (こけこっこー)		竹中 真一 (フリー)	36
5	大野 勝久 (フリー)		月本 隼平 (SC21)	37
6	森本 泉 (トちゃんクラブ)		青木 誠人 (フリー)	38
7	植田 春多 (宝塚TC)		安田 暁展 (フリー)	39
8	村田 慶太 (フリー)		北條 幸佑 (フリー)	40
9	望月 秀昭 (フリー)		斉藤 文哉 (宝塚TC)	41
10	玉澤 俊行 (宝塚PLTC)		浦部 潤之介 (フリー)	42
11	高山 弘行 (フリー)		兵藤 公計 (ノア宝塚)	43
12	植木 浩司 (宝塚TC)		諸田 尚彦 (宝塚PLTC)	44
13	山田 裕基 (フリー)		佐方 秀年 (フリー)	45
14	勇 亮太郎 (フリー)		山内 裕 (フリー)	46
15	小比賀 靖夫 (フリー)		BYE	47
16	熊谷 卓也 (フリー)		永峯 正規 (フリー)	48
17	上岡 清次郎 (宝塚PLTC)		藤村 幸司 (有)藤・司	49
18	BYE		坂本 栄作 (フリー)	50
19	魚住 真人 (フリー)		桐本 直樹 (ノア宝塚)	51
20	戸奈 隆弘 (スポーツコミュニティ宝塚)		曾我 信二 (スポーツコミュニティ宝)	52
21	佐藤 克浩 (フリー)		林 正美 (フリー)	53
22	松本 優志 (ファミリーテニスクラブ)		正置 耕一 (フリー)	54
23	養畑 俊彦 (フリー)		福島 圭祐 (フリー)	55
24	時本 倫典 (宝塚TC)		田中 敦人 (宝塚TC)	56
25	杵本 和彦 (宝塚TC)		長谷 昌一 (フリー)	57
26	畠中 結翔 (フリー)		山口 航輔 (西宮テニスクラブ)	58
27	古山 大輔 (ノア宝塚伊丹)		山本 顕雄 (フリー)	59
28	坂東 昭典 (フリー)		田見 雅彦 (ノア宝塚伊丹)	60
29	近田 周佑 (フリー)		柳原 誠 (フリー)	61
30	西 直人 (フリー)		西藤 聖悟 (フリー)	62
31	BYE		BYE	63
32	藤原 卓 (フリー)		宮城 一郎 (宝塚TC)	64

男子シングルス 50才 (20)

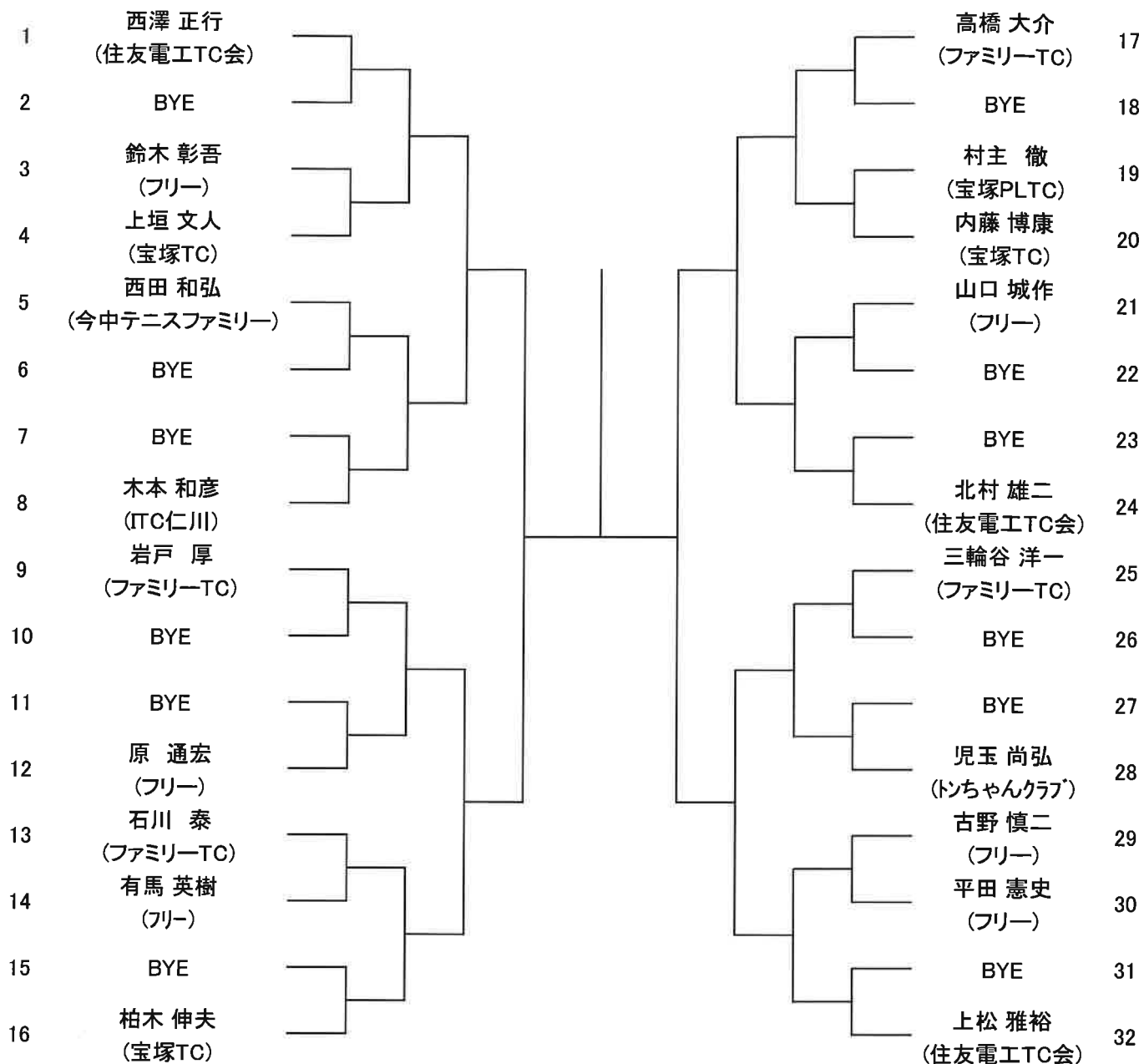

男子シングルス65才 (18)



女子シングルス B級 (7)

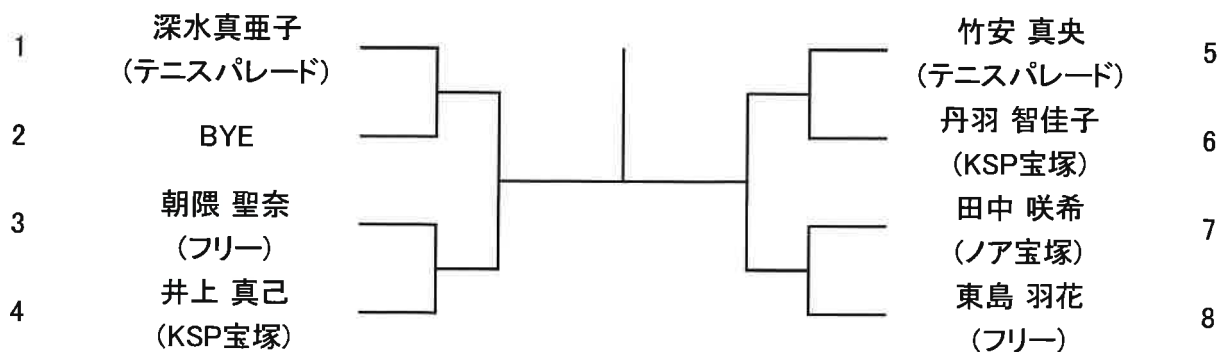

大会記録(各クラスの優勝者)

回数	男子A級	男子B級	男子壮年A	女子A級	女子B級	女子壮年
S.38 1回	谷口・西沢 (日綿)					
S.39 2回	谷口・西沢 (日綿)		池田・増田 (日東)	前田・宇野 (日綿)		
S.40 3回	渡辺・渡辺 (一般)			松好・尾上 (県宝塚)		
S.41 4回	西沢・吉川 (日綿)		池田・秋山 (日東)	榎谷・前田 (日綿)		
S.42 5回	鈴木・守安 (一般)		池田・増田 (PLTC)	尾高・丹波 (PLTC)		
S.43 6回	鈴木・守安 (一般)		池田・増田 (PLTC)	依田・一円 (PLTC)		
S.44 7回	谷口・南 (PLTC)			宇野・尾高 (PLTC)		
S.45 8回	船野・笹川 (PLTC)		松本・渡辺 (PLTC)	依田・坂本 (PLTC)		
S.46 9回	原田・円橋 (東ペ)		増田・二井 (PLTC)	依田・山下 (PLTC)		
S.47 10回	工藤・柴田 (K.G.L)	山口・小柴 (住化)	中村・渡辺 (PLTC)	村岡・切通 (PLTC)	三枝・大石 (チバガイゼー)	
S.48 11回	山川・山川 (PLTC)	沖野・日尻 (住化)	大塚・足立 (東紡)	村岡・切通 (PLTC)	沢田・円田 (PLTC)	
S.49 12回	大内・増田 (PLTC)	三原・南 (PLTC)	奥・足立 (東紡)	山下・切通 (PLTC)	小柴・米沢 (住化)	
S.50 13回	荒木・真下 (PLTC)	藤田・大森 (チバガイゼー)		尾高・切通 (PLTC)	天川・安達 (PLTC)	
S.51 14回	高田・植田 (PLTC)	浮城・甲斐 (住化)		山下・大石 (PLTC)	岩尾・岩尾 (PLTC)	
S.52 15回	船野・笹川 (PLTC)	鎌田・窪田 (PLTC)		今井・羽瀬 (PLTC)	細川・鳥井 (PLTC)	
S.53 16回	向原・山田 (一般)	安達・寺本 (一般)		原・浦津 (一般)		
S.54 17回	小柴・浮城 (住化)	梶原・上間 (PLTC)	松村・大庭 (一般)	鳥居・関屋 (PLTC)	山田・香川 (PLTC)	
S.55 18回	村本・山崎 (一般)	友成・田村 (一般)		山下・喜多 (PLTC)	利根川・倉橋 (PLTC)	
S.56 19回	増田・奥村 (PLTC)	田中・深見 (一般)	今北・下原 (PLTC)	大塚・山田 (PLTC)	中富・後藤 (PLTC)	
S.57 20回	松田・奥村 (PLTC)	松井・古里 (一般)	川口・中嶋 (中山台)	大塚・八代 (PLTC)	杉浦・林 (PLTC)	
S.58 21回	藤井・改発 (一般)	増田・草本 (大阪電)	飯田・中島 (中山台)		徳永・福岡 (中山台)	
S.59 22回	浮城・城下 (住化)	小牧・諏訪 (五月)	飯田・中島 (中山台)	八代・鳥居 (PLTC)		
S.60 23回	奥村・桧皮 (PLTC)	坂巻・尾崎 (PLTC)	関口・増田 (PLTC)		三善・森本 (PLTC)	
S.61 24回	桧皮・河野 (PLTC)	坂上・田村 (PLTC・一般)	大川・大塩 (宝塚グリーン)	八代・福岡 (PLTC)		藤田・松尾 (PLTC)
S.62 25回	丸井・杉本 (PLTC)	加藤・重松 (宝塚グリーン)	藤本・杉原 (宝塚グリーン)	鮫島・坪川 (パコ)	津秦・松田 (宝塚グリーン)	松尾・藤本 (PLTC)
S.63 26回	石塚・駒水 (PLTC)	菌部・金武 (PLTC)	鹿田・藤本 (宝塚グリーン)	坪川・林 (パコ)	岩崎・近藤 (PLTC)	杉原・江尻 (宝塚グリーン)
H.元 27回	田中・砂田 (宝塚グリーン)	浜崎・山田 (パコ)	杉原・大塩 (宝塚グリーン)	足立・八代 宝塚グリーン・PLTC	小林・荒木 (PLTC)	藤本・中島 (PLTC)
H.2 28回	田中・上原 (PLTC・一般)	宰若・小林 (PLTC)	安積・長尾 (中山台)	坂井・高見 (宝塚ガーデン)	諏訪・佐藤 (パコ)	
H.3 29回	田中・沓脱 (PLTC・TTC)	正山・原田 (中山台)	河野・鎌田 (PLTC)	佐野・帆足 (PLTC)	高山・埴原 (PLTC)	
H.4 30回	駒水・石塚 (PLTC)	中野・飛高 (PLTC)	安積・長尾 (KSP)	須賀・宮崎 (PLTC)	沓脱・奥村 (TTC・PLTC)	
H.5 31回	森井・沓脱 (宝塚TG)	鈴木・佐野 (甲子園大)	太田・松井 (KSP・一般)	須賀・平賀 (PLTC)	小松・岩永 (パコ)	
H.6 32回	谷山・御子柴 (宝塚ガーデン)	上野・森 (宝塚ガーデン)	菌部・霜田 (PLTC)	松田・三保 (宝塚ガーデン)	山見・西川 (パコ)	

大会記録(各クラスの優勝者)

回数	男子A級	男子B級	男子壮年A	男子壮年B	女子A級	女子B級	女子壮年	女子壮年B
H.7 33回	吉田・池田 (PLTC)	藤井・上松 (PLTC)	藤田・鈴木 (KSP)		西川・山見 (バコン)	河野・藤原 (PLTC)		
H.8 34回	森井・沓脱 (PLTC)	比嘉・中谷 (バコン・一般)	奥村・中野 (PLTC)		田村・石塚 (PLTC)	高山・平原 (宝塚北高校)		
H.9 35回	大和・朝子 (バコン)	原田・小林 (大和銀行)	鎌田・川畑 (PLTC・バコン)		中山・竹中 (PLTC)	松浦・川上 (宝塚北高校)	原・浜田 (バコン)	
H.10 36回	奥村・沓脱 (PLTC)	井平・車谷 (雲雀丘・一般)	鎌田・川畑 (PLTC・バコン)		中山・中村 (PLTC)	蓮本・小林 (PLTC)	鳥居・塚本 (PLTC)	
H.11 37回	吉田・柴田 (KSP・武田尾)	田中・清瀬 一般	奥村・奥野 (PLTC)		瀧川・川上 (バコン)	黒木・黒木 (KSP)		
H.12 38回	大津・朝子 (バコン)	新田・田村 (PLTC)	奥村・奥野 (PLTC)		長谷・奥村 (PLTC)	上中・南 (PLTC)		
H.13 39回	朝子・山本 (バコン)	足立・満島 (一般)	飛高・半田 (PLTC)		井上・大西 (PLTC)	真鍋・瀧口 (バコン)		
H.14 40回	瀧川・城下 (ノア宝塚・一般)	加山・加山 (PLTC・一般)	奥村・奥野 (PLTC)		瀧川・木佐一 (バコン)	大塚・宮崎 (雲雀丘高)		
H.15 41回	若林・瀧川 (ノア宝塚)	森・熊野林 (PLTC)	半田・飛高 (PLTC)		中村・日名子 (PLTC)	中村・山下 (宝塚テニスカレッジ)		
H.16 42回	生良・天羽 (ノア宝塚)	山崎・石橋 (フリー)	加山・加山 (PLTC・一般)		平山・野際 (ノア宝塚・一般)	土佐・宮崎 (雲雀丘高)		
H.17 43回	古川・朝子 (宝塚TC)	西川・吉田 (宝塚TC)	半田・飛高 (PLTC)		小林・蓮本 (PLTC)	迫・森田 (武田尾LTC・一般)		
H.18 44回	堀江・石井 (宝塚TC)	神好・神好 (MTC)	奥村・森井 (PLTC)	阪本・島田 (PLTC)	蓮本・木佐一 (PLTC)	松浦・水野 (住友化学)	池澤・藤山 (KSP)	
H.19 45回	中田・生良 (ケネディ系・ びすとろYOSHIDA)	山本・豊田 (雲雀丘高)	森・小林 (PLTC)	神山・長澤 (PLTC)	坪口・平山 (一般・宝塚TC)	米田・大塚 (雲雀丘高)	小島・是友 (PLTC)	
H.20 46回	相良・岡部 (Teamスターファン・ びすとろYOSHIDA)	島村・榎原 (WET)	奥村・森井 (PLTC)	神山・長澤 (PLTC)	林・中山 (PLTC・一般)	池方・沼野 (雲雀丘高)	日名子・佐野 (PLTC)	
H.21 47回	奥村・手嶋 (宝塚TC)	安原・表 (一般)	奥村・加集 (PLTC)	神山・長澤 (PLTC)	山本・河野 (PLTC)	玉置・本田 (雲雀丘)	増田・上村 (宝塚TC)	
H.22 48回	吉田・沓脱 (KSP・宝塚TC)	近藤・高西 (PLTC)	奥村・加集 (PLTC)	坂本・長澤 (PLTC)	蓮本・山本 (PLTC)	城下・前田 (PLTC)		
H.23 49回	佐藤・木村 (ノア宝塚・JJ.JACKS)	松・竹山 (武田尾LTC)	吉田・沓脱 (KSP・宝塚TC)	神山・島田 (PLTC)	山口・徳田 (PLTC)	富士・奥平 (雲雀丘)	平田・河野 (PLTC)	
第50回大会よりシングルス大会も開催。第50回は仮種目、第51回大会より正式種目として開催								
H.24 ダブルス 50回	沓脱・杉本 (宝塚TC)	岡本・久保田 (テニステル仁川)	小林・田中 (PLTC)		池田・小林 (PLTC)	笹木・千桜 (ノア宝塚)		
シングルス	今村 (宝塚TC)	久保田 (テニステル仁川)	加山 (一般)			上村 (宝塚TC)		
	男子A	男子B	壮年男子50	壮年男子65	女子A	女子B	壮年女子50	壮年女子60
H.25 ダブルス 52回	西澤・上松 (一般・PLTC)	田中・山口 (宝塚西)	市村・久保 (阪急仁川・イーグル)		山口・池田 (PLTC)	松岡・道関 (県宝塚)		
シングルス	西村 (宝塚TC)	大植 (長尾中)	加山 (阪急仁川)			木本 (一般)		
	男子A	男子B	壮年男子50	壮年男子65	女子A	女子B	壮年女子50	壮年女子60
H.26 ダブルス 52回	山本・小島 (ノア宝塚)	宮原・射場 (フリー)	奥村・森井 (PLTC)	島田・山本 (PLTC)	香山・太田 (ノア宝塚)	鷹田・井上 (ノア宝塚)		
シングルス	田中 (阪急仁川)	黒田 (宝塚TC)	小藪 (KSP)			棚橋 (フリー)		
	男子A	男子B	壮年男子50	壮年男子65	女子A	女子B	壮年女子50	壮年女子60
H.27 ダブルス 53回	西澤・上松 (フリー・PLTC)	魚住・井口 (ニッシン)	山西・北村 (フリー)	加山・加山 (阪急仁川・PLTC)	渡辺・喜多 (雲雀丘高)	世良・山縣 (雲雀丘高)		
シングルス	山田 健士郎 (ノア宝塚)	勝部 康平 (Be the light)	増田 秀之 (宝塚TC)			広瀬 名奈子 (宝塚TC)		
	男子A	男子B	壮年男子50	壮年男子65	女子A	女子B	壮年女子50	壮年女子60
H.28 ダブルス 54回	中村・堤中 (Team Venus)	宮原・長岡 (Be the light)	近藤・伊藤 (PLTC)	加山・加山 (阪急仁川・PLTC)	大本・広瀬 (宝塚中・宝塚TC)	永峰・枝川 (フリー)		
シングルス	川橋 辰弘 (PROJECT-V)	金澤 祐史 (フリー)	山西 克也 (フリー)			遊免 いつみ (宝塚TC)		
	男子A	男子B	壮年男子50	壮年男子65	女子A	女子B	壮年女子50	壮年女子60
H.29 ダブルス 55回	林・佐藤 (ファミリーTC)	黒川・藤村 (有藤・司)	北村・山西 (フリー)	橋本・小林 (ファミリーTC・PLTC)	濱田・長藤 (宝塚TC・フリー)	川本・政本 (PROJECT-V)		
シングルス	今村 裕 (宝塚TC)	小長井 直樹 (チーム非常階段)	山西 克也 (フリー)	加山 仁 (阪急仁川TC)		政本 結菜 (PROJECT-V)		
	男子A	男子B	壮年男子50	壮年男子65	女子A	女子B	壮年女子50	壮年女子60
H.30 ダブルス 56回	松本・北 (Team.K)	田中・村上 (ノア宝塚)	垣内・小藪 (KSP)	加山・加山 (阪急仁川・PLTC)	玉倉・喜多 (雲雀丘学園)	温井・高田 (システムキア)		
シングルス	田中 雄大 (大阪医科大学)	中村 勇仁 (宝塚TCO)	西澤 正行 (住友電工TC会)	増田 秀之 (宝塚TC)		前川 綾子 (TAKEDAオーン)		
2019	男子A	男子B	壮年男子50	壮年男子65	女子A	女子B	壮年女子50	壮年女子60
ダブルス	田中・水谷 (フリー)	滝内・安田 (ノア宝塚)	西澤・上松 (住友電工TC会)	加山・加山 (阪急仁川・PLTC)	温井・高田 (システムキア)	高橋・岡崎 (フリー)	福島・稲田 (宝塚PLTC)	
シングルス	中野 章 (ノア宝塚)	乾 佑太郎 (フリー)	西澤 正行 (住友電工TC会)	増田 秀之 (宝塚TC)		大神 樹里 (Jr.倶楽部ROSSO)		
2020	新型コロナウイルス感染拡大防止の為中止							
2021	新型コロナウイルス感染拡大防止の為中止							
2022	男子A	男子B	壮年男子50	壮年男子65	女子A	女子B	壮年女子50	壮年女子60
ダブルス	前澤・中田 (西宮TC)	荻野・永峰 (フリー)	西澤・上松 (住友電工TC会)	山岡・西島 (PLTC・ファミリーTC)	佐藤・児島 (フリー)	塩田・大谷 (宝塚PLTC)		林・三浦 (ファミリーTC)
シングルス	前澤 成享 (西宮TC)	山本 能亜 (西宮TC)	西澤 正行 (住友電工TC会)	増田 秀之 (宝塚TC)	堀井 穂子 (フリー)	安東 咲貴 (MSサウザンド)		